

# TEPRA Lite

## LR5E 使用手冊

### 目錄

- 「TEPRA」 Lite 主機
- 使用手冊 (本文件：含保固書)

感謝您選購本 LR5E “TEPRA” Lite 產品。

使用本產品前應詳閱本手冊內容，確保正確使用。

此外，本手冊還可當作保固證明書。請妥善保存以供日後參考，避免遺失。

### 「TEPRA」 Lite 標籤帶是一種感熱紙。

在一般室內環境 (正常溫度與溼度，500 lux 照度的螢光燈下) 中，標籤可持續保持大約一年，不過這些標籤不適合在強光照射處 (例如直射陽光)、潮溼地點，或溫溼度過高的環境中使用。此外，如果標籤受到硬物摩擦，標籤帶與手寫內容可能發生掉色情況。敬請諒解。

- 僅限使用「TEPRA」 Lite 及「coharu」標籤帶。
- 如果本裝置靠近電視、收音機或其他接收器，可能會產生雜訊，敬請多加注意。
- 本公司已盡力確保本文件資料的準確，但不保證資料正確無誤，如有發現任何錯誤，歡迎與我們聯絡。
- 本文件中的公司與產品名稱均為各公司的商標或註冊商標。

## 主要規格

輸入字元	英文文字輸入
輸入字元數量上限	8 個字元 (單行黑白液晶螢幕顯示器)
內建字元	62
	759
	62 個英文字母及數字
	697 個符號及圖示
列印方式	感熱式列印
列印寬度	約 9 mm (180 dpi · 64 點)
支援標籤帶	「TEPRA」 Lite 標籤帶及「coharu」專用紙膠帶
電源	AAA 鹼性電池 × 4
尺寸	約 90 × 115 × 37 mm
重量	約 195 g (不含標籤帶及電池)
操作環境	15 - 35°C，30 - 80% 相對溼度 (無凝結狀態)
存放環境	-10 - 55°C，5 - 80% 相對溼度 (無凝結狀態)

## 安全注意事項

務必遵守下列事項！

請確實遵守下列事項，避免造成自身及他人受傷，以及發生財物損壞。

- 因忽略相關指示，不當使用本產品所導致的受傷及損害程度如下所述。

**⚠ 危險** 表示不當使用「可能導致高急迫性死亡或重傷」的注意事項。

**⚠ 警告** 表示不當使用「可能導致死亡或重傷」的注意事項。

**⚠ 注意** 表示不當使用「可能導致受傷或外傷」的注意事項。

- 下列圖示用以區分應遵守的注意事項。

⚠ 此標籤表示應留意的危險、警告或注意事項。

🚫 此標籤表示禁止操作。

🔧 此標籤表示強制操作。

### ⚠ 危險

#### [處理電池]

- ⚠ 如果電池的鹼性溶液進入眼睛，可能導致失明或其他傷害。如果發生此情形，切勿搓揉眼睛，請立即用大量清水沖洗眼睛，並儘速就醫處置。

### ⚠ 警告

#### [處理電池]

- ⚠ 不當使用電池可能導致漏液、過熱及爆炸，而導致身體受傷或設備損壞。請依照標籤內容及包裝指示，正確使用電池。

- 🚫 請勿混用新舊電池，或不同廠牌的電池。電池特性的差異可能導致漏液、過熱及爆炸。

- ⚠ 如果長時間不使用本產品或電池電力用盡，請取出電池。電池產生的氣體可能導致漏液、過熱及爆炸，而對產品造成損壞。

### ⚠ 注意

#### [「TEPRA」 Lite 標籤帶]

- ⚠ 根據黏附體的材質 (例如含有塑化劑的氯乙烯)、環境條件或標籤黏貼時的狀態，標籤上的黏膠可能沾上及損壞黏附體。請注意，本公司無須對這種狀況所導致的任何損壞或損失負擔任何責任。

#### [其他]

- 🚫 請勿踩踏、摔落、碰撞、強烈撞擊本產品，或使其受到機械衝擊、受潮、拆解或改造，否則可能導致故障、起火或觸電。

- 🚫 請勿以本手冊以外的方式操作本產品，否則可能導致意外或故障。

- 🚫 在進行列印或裁切操作時，請勿碰觸標籤帶出口的周圍，以免割傷手指。

請遵照所在地區的相關法律規定棄置廢電池。

僅限使用 AAA 鹼性電池。不得使用充電電池。

#### FCC 符合性聲明

##### 美國使用者須知

附註：本產品已經過測試並符合 FCC 條款第 15 節中所列關於 Class B 數位設備的限制。這些限制旨在提供住宅區域合理的保護，避免受到有害的干擾。本產品可能產生、使用及放射無線射頻能量，如未根據本手冊指示的方法安裝，有可能對無線通訊帶來有害的干擾。然而，在特定安裝下仍有可能產生干擾的情形。如果本產品確已對無線電波或電視接收產生有害干擾，此點可透過交替開關本產品來判定，則您可採取下列方式來自行修正干擾狀況：

- 重新調整接收天線的方向或位置。
- 將本產品和接收器之間的距離加大。
- 將本產品的連接插頭插入與接收器不同的插座上。
- 尋求經銷商或者經驗豐富的無線電/電視技術人員的協助。

**警告：**未經製造商明確許可擅自更改或改造本設備，會導致使用者喪失使用本設備的權利。

#### 舊電子電機設備處置

(適用於提供獨立回收系統的歐盟及其他歐洲國家)

##### 歐盟使用者須知

 本產品上印有垃圾桶畫叉標籤，表示本產品不得作為一般家庭廢棄物處置。為避免對環境及人類健康造成損害，請將本產品與其他廢棄物分開處置，確保以符合環保的方式回收。如需回收中心的詳細資訊，請聯絡當地政府單位或您購買本產品的零售商。

根據歐盟廢電機電子設備 (WEEE) 指令，以及轉移並落實於國家各層級法律制度之法規，本資訊僅適用於歐盟消費者；對於已實施相關法規之歐洲、中東及非洲 (EMEA) 等國家的消費者，同樣適用本資訊。

關於其他國家，請洽詢當地政府瞭解產品的可能回收方式。

## 出現下列訊息時

**電力不足** 電池電力已經用盡。請關閉電源並更換所有電池。

**過熱！** 印字頭過熱。請停止列印一段時間 (約 5 分鐘)。

## 疑難排解





按下  時沒有顯示任何內容。

- 是否正確安裝電池？如果電池安裝顛倒，電源會無法開啟。

- 電池電力是否用盡？如果電池電力用盡，電源會無法開啟。請更換所有電池。

本產品無法正常運作。

- 「TEPRA」 Lite 可能因靜電或其他因素而發生故障。如果無法正常運作，請透過下列程序進行初始化。

- 1 按下  關閉電源。
- 2 按下  和  時，按下 。
- 3 顯示 “Reset defaults?” 時，按下 。



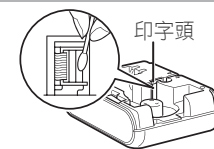

## 列印結果模糊不清時

使用嬰兒用棉花棒，輕輕地將印字頭擦拭乾淨。



## 標籤帶前後邊緣的長度不一時

調整後邊緣長度。關閉電源後仍會保留調整值。

- 1 在關閉電源的情況下，在按下  的同時按下 。
- 2 顯示 “End margin” 時，重複按下   並選取所需的末端 (-5 mm 至 +5 mm)。
- 3 按下 。

## 售後服務

### 保固

請先確定保固書上正確記載購買商店與日期，才可接受購買商店的產品。請詳閱保固內容及細項規定，並妥善存放保固書。

### 維修

維修依據保固規定於保固期內提供。請將產品與保固書一起送回購買商店。保固期過後，如果產品可以維修，將會根據您的要求提供付費維修服務。請將產品送回購買商店。維修或檢修本產品時，內部儲存資料會遭清除。敬請諒解。

### 製造商

KING JIM CO., LTD.  
No.10-18, 2-chome Higashi-Kanda, Chiyoda-ku Tokyo, 101-0031 JAPAN  
電話：+81-3-3864-0808 <http://www.kingjim.co.jp/english>

### 進口商與聯絡方式

如有任何疑問，或者對售後服務有任何要求，請洽詢購買商店或本公司客服部門。

**TAIWAN, R.O.C.** Longho Stationery co., Ltd.  
135, Taiyuan Road, Taipei. TAIWAN, R.O.C.  
Telephone : 886-2-2555-2424  
<http://www.longho.com.tw/>

**HONG KONG** KING JIM (HK) CO., LIMITED  
Room 1408, Beverly House, 93-107 Lockhart Road, Wanchai, HONG KONG  
Telephone : +(852) 2838-0886

### 保固規定

1. 如果依照主機與使用手冊上之注意標籤的指示，於保固期內正常使用本產品而發生故障，將可送回購買商店免費維修。當本產品進行維修或檢修時，已登錄的檔案、資料等會遭清除。敬請諒解。
2. 如果本產品在保固期內發生故障，請將本產品與保固書一起送回購買商店。我們將提供免費維修服務。
3. 如果無法將產品送回購買商店，例如已經搬家或這是贈送的禮物，請聯絡進口商。
4. 即使在保固期內，下列情況仍須支付維修費。
  - (1) 因使用錯誤、不當維修或改造所造成的故障或損壞
  - (2) 購買後摔落所造成的故障或損壞
  - (3) 因火災、地震、洪水、閃電或其他自然災害、汙染或異常電壓所造成的故障或損壞
  - (4) 非正常使用情況所造成的故障或損壞 (例如延伸作為商業用途)
  - (5) 未提供本保固書時
  - (6) 購買日期、客戶名稱、或店家名稱未載明於本保固證明書內或經過變更時
  - (7) 獨立銷售產品、耗材或裁刀的磨損、故障、損壞或遺失
5. 本文件僅適用於購買國家/地區。
6. 本保固證明書無法重新核發。請妥善保存。

本保固書承諾於規定期間與條件範圍內，提供免費維修服務。因此，本保固的內容並未限制客戶的法律權利。尋求維修時，請將產品與本保固證明書一起送回購買店家並請求維修。

## 保固書

產品名稱	LR5E "TEPRA" Lite
保固期	自產品購買日起一年內
	購買日期 月/ 日/ 年
客戶	姓名
	地址
	電話號碼

### 序號

### 店家名稱

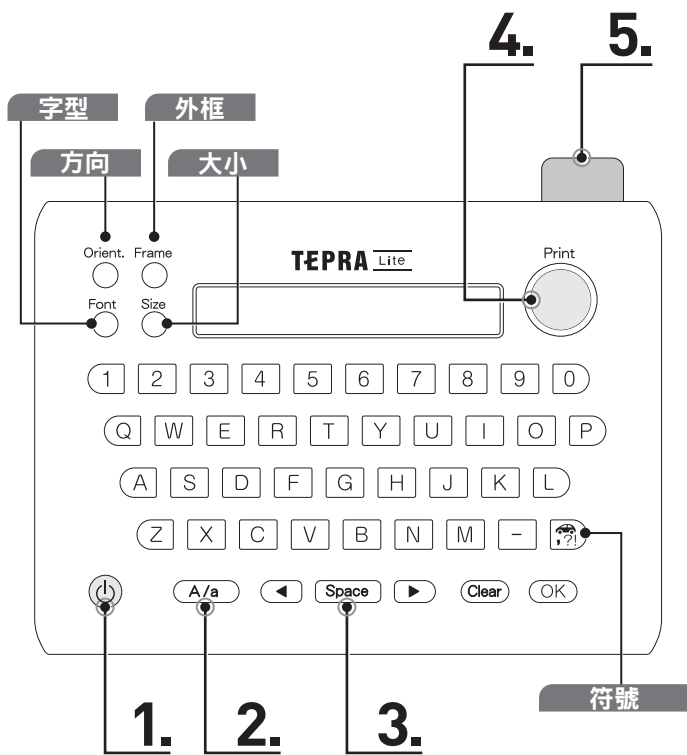

<符號說明>  
: 開機/待機  
: 高溫表面  
: 直流電

## 安裝電池與標籤帶

**1** 將主機翻面並取下護蓋。

**注意**

取下護蓋前，請確定已關閉電源。

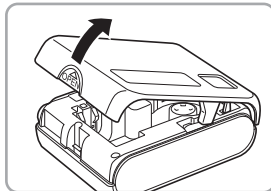

**2** 裝入四顆 AAA 鹼性電池 (另售)。

請確定 **+** 和 **-** 端朝向正確方向。

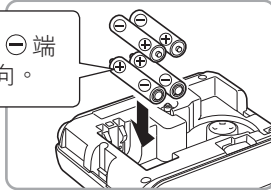

**3** 拉出標籤帶的前端部分並裝上。

請確定標籤帶朝向正確方向。

**注意**

如果標籤帶的襯紙脫落，標籤帶可能在列印時發生夾紙。

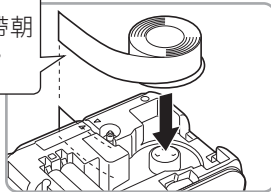

**4** 用手指轉動標籤帶，將標籤帶的前端轉回 **▷◁** 位置。

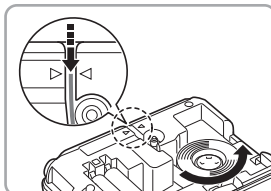

**5** 將凸片對齊溝槽，然後將護蓋裝入定位。

確實裝好，直到聽見護蓋發出卡入定位聲。

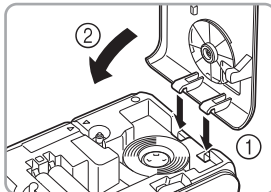

## 操作

**1.** 按下 **⏻** 開啟電源。

**附註**

- 若要重設輸入資料，請按下 **⏻** 關閉電源，然後重新開啟電源。
- 若要還原上次輸入的資料，請在開啟電源後立即按下 **◀▶** 或 **Clear**，然後按下 **OK**。
- 如果 5 分鐘內沒有執行任何操作，電源將會自動關閉。

**2.** 重複按下 **A/a** 可選取輸入模式。

<兩種輸入模式>

- ABC 輸入：輸入大寫字母。
  - abc 輸入：輸入小寫字母。
- \* 輸入模式可在文字輸入期間切換。

**3.** **1** 輸入字元

■ 字元編輯

**◀▶**：移動游標。

**Clear**：每次清除游標左側的一個字元，或取消目前項目選擇。

**Space**：輸入空格。

**OK**：確認選取的项目。

**4.** 按下 **Print** 列印。

**注意**

列印時，請勿碰觸標籤帶或按下「裁切」按鈕。標籤帶可能發生夾紙。

**5.** 完成列印時，請按下「裁切」按鈕裁切標籤帶。

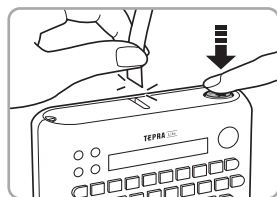

您可製作出這樣的標籤！  
 \* 標籤圖片並非實際大小。



**方向** 變更列印方向

在輸入文字時皆可進行變更！

**1** 重複按下 **Orient.** 可選取列印方向。

**注意**

垂直列印時，可能因某些字元而降低平衡度。

**外框** 加上外框

在輸入文字時皆可進行變更！

**1** 按下 **Frame**。

**2** 重複按下 **◀▶** 選取外框。

**3** 按下 **OK**。

<外框清單>

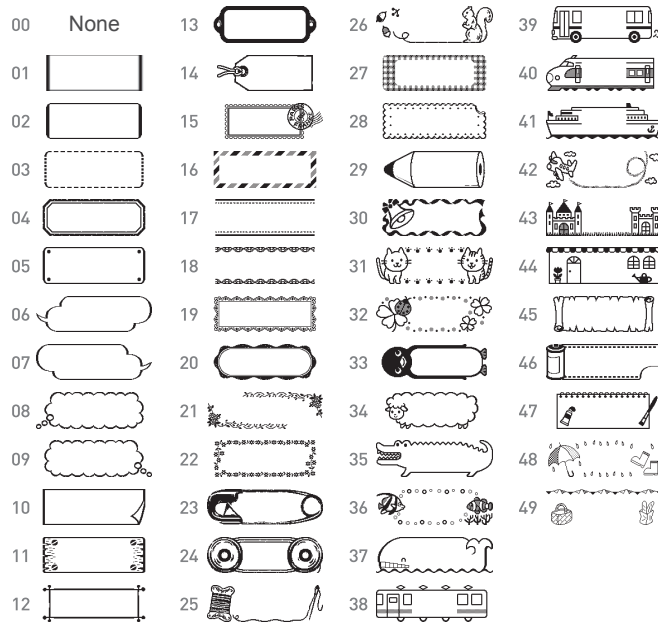

**字型** 變更字型

在輸入文字時皆可進行變更！

**1** 重複按下 **Font** 選取字型。

<七種字型>

Gothic	ABC123	Cute	<b>ABC123</b>
Helvetica	ABC123	Typewriter	ABC123
Handwriting	ABC123	Graffiti	ABC123
Antique	ABC123		

**大小** 變更字型大小

在輸入文字時皆可進行變更！

**1** 重複按下 **Size** 選取字型大小。



\* 這些標籤的圖片並非實際大小。

**注意**

對於某些字型與字型大小的組合，字元會與外框發生重疊而導致列印失敗。

**符號** 輸入符號及圖示

在輸入文字時皆可進行變更！

**1** 重複按下 **◀▶** 將游標移至您要輸入之符號或圖示的位置。

**2** 按下 **Symbol**。

**3** 重複按下 **◀▶** 選取類別。

**4** 按下 **OK**。

**5** 重複按下 **◀▶** 選取符號或圖示。

**6** 按下 **OK**。

<符號清單>

