

TEPRA

PRO

SR3900P

取扱説明書



 KING JIM

はじめに

このたびは、ラベルプリンター「テブラ」PRO SR3900Pをお買い上げいただき、ありがとうございます。

本書は「テブラ」PRO SR3900Pの使いかたを説明しています。ご使用前に、必ずお読みください。
また、本製品をご使用になる前に必ず、別冊の「PCラベルソフト SPC9C 取扱説明書」もお読みください。

取扱説明書には操作方法以外にも使用上の注意や、上手に使うためのヒントなど、役立つ情報がいっぱいです。いつもお手元においてご利用ください。

「テブラ」PRO SR3900P(PCラベルソフト SPC9C)を本書とともに未永くご愛用いただきますよう、心からお願い申し上げます。

なお、本製品には保証書が同梱されています。保証書は、必ず「販売店名」「購入日」などの記入を確認し、販売店からお受け取りください。

- この装置は、情報処理装置等電波障害自主規制協議会(VCCI)の基準に基づくクラスB情報技術装置です。この装置は、家庭環境で使用することを目的としていますが、この装置がラジオやテレビジョン受信機に近接して使用されると、受信障害を引き起こすことがあります。取扱説明書に従って正しい取り扱いをしてください。
- この製品は、日本国内専用です。
- 本書の内容の一部またはすべてを無断で転載することはおやめください。
- 本書の内容は予告なしに変更することがありますので、ご了承ください。
- 本書の作成には万全を期しておりますが、万一、ご不明な点、誤り、記載漏れなどお気づきの点がございましたら、当社までご連絡ください。

● 注意! ●

- 「テブラ」で得られるラベルについて
塩化ビニールのように可塑性入り材料など被着体の材質、環境条件、貼り付け時の状況などによっては、ラベルの色が変わる、はがれる、文字が消える、被着体からはがれない、ノリが残る、ラベルの色が下地にうつる、下地がいたむなどの不具合が生じることがあります。使用目的や接着面の材質を充分確認してからご使用ください。
なお、これらによって、生じた損害および逸失利益などにつきましては、当社ではいっさいその責任を負いかねますのであらかじめご了承ください。
- 本書に記載されていない操作はおこなわないでください。事故や故障の原因になることがあります。



「キングジム」、KING JIM、「テブラ」、「テブラ」PRO、Pテープマークはいずれも株式会社キングジムの登録商標です。
Microsoft、Windows、Windows Vistaは米国Microsoft Corporationの米国およびその他の国における登録商標または商標です。

●安全上のご注意…必ずお守りください！







お使いになる方や他の人々への危害、財産への損害を未然に防ぐため、必ずお守りいただきたい事項を次のように表示しています。







本機をご使用のときは、必ず取扱説明書をよくお読みのうえ、正しくお使いください。また、取扱説明書は不明な点をいつでも解決できるように、すぐ取り出して見られる場所に保管してください。

- 表示された指示内容を守らずに、誤った使用によって起こる危害および損害の度合を、次のように説明しています。

 警告	この表示を守らずに、誤った使いかたをすると、「死亡または重傷などを負う可能性が想定される」内容を示しています。
 注意	この表示を守らずに、誤った使いかたをすると、「傷害を負う可能性または物的損害が発生する可能性が想定される」内容を示しています。

- 次の絵表示で、お守りいただきたい内容を区別して説明しています。

	 表示は、気をつけていただきたい「注意喚起」内容です。
	 表示は、してはいけない「禁止」内容です。
	 表示は、必ず実行していただきたい「強制」内容です。

 警告	
ACアダプタについて	
	同梱の専用ACアダプタ(AS1527J)以外のアダプタは、使用しないでください。故障したり、過熱、発煙するおそれがあり、火災・感電の原因となります。
	ACアダプタは、指定された電源電圧以外の電圧では使用しないでください。故障したり、過熱、発煙するおそれがあり、火災・感電の原因となります。
	ACアダプタのコードを引っ張ったり、コードの上に重いものをのせないでください。火災・感電の原因となります。
その他	
	本機を踏んだり、落としたり、叩いたりなど、強い力や衝撃を与えないでください。破損することがあり火災・感電の原因となります。
	破損した場合には、ACアダプタをコンセントから抜き、販売店へご連絡ください。そのまま使用すると、火災・感電の原因となります。



⚠ 警告



ぬれた手で本機やACアダプタ、プラグを操作しないでください。故障や火災・感電の原因となります。



本機や取扱説明書が入っていた袋は、お子様がかぶらないように、手の届かないところに保管または破棄してください。窒息のおそれがあります。



本機にお茶、コーヒー、ジュースなどの飲物をこぼしたり、殺虫剤を吹きかけたりしないでください。故障や火災・感電の原因となります。



水などをこぼした場合には、ACアダプタをコンセントから抜き、販売店へご連絡ください。そのまま使用すると、火災・感電の原因となります。



本機を分解、または改造しないでください。火災・感電の原因となります。また、本書に記載されていない操作はしないでください。事故や故障の原因となります。



⚠ 注意

オートトリマーのお手入れについて



トリマーカバーをはずすときは、必ず電源を切ってください。トリマーカバーをはずしたまま動作させると、刃で指を切ったりするなど大変危険です。また、トリマーを掃除するときにはトリマー内部に絶対、指を入れないでください。指を切るおそれがあります。



オートカッターについて



印刷中もしくはカッター作動中にテープ取出し口付近を指で触れないでください。指を切るおそれがあります。



ハーフカッターについて



印刷中もしくはハーフカッター作動中にテープ取出し口付近を指で触れないでください。指を切るおそれがあります。



その他



本機の上に物をのせたり、ぐらついた台や傾いたところなど、不安定な場所に本機を置かないでください。落下したり、倒れたりしてけがをするおそれがあります。



印刷中など動作中にACアダプタ・USBケーブルをはずさないでください。正常に印刷できなくなるおそれがあります。



⚠ 注意



付属のディスクはパーソナルコンピュータ用の「CD-ROM」です。一般オーディオ用CDプレーヤーでは絶対に再生しないでください。大音量により障害を被ったり、スピーカーを破損する恐れがあります。



長時間の使用による目などの疲労に注意しましょう。

注意



「テブラ」で得られるラベルについて



塩化ビニールのように可塑性入り材料など被着体の材質、環境条件、貼付け時の状況などによっては、ラベルの色が変わる、はがれる、文字が消える、被着体からはがれない、ノリが残る、ラベルの色が下地にうつる、下地がいたむなどの不具合が生じることがあります。使用目的や接着面の材質を充分確認し、目立たない部分でテストをしてからご使用ください。なお、これによって生じた損害および逸失利益などにつきましては、当社ではいっさいその責任を負いかねますので、あらかじめご了承ください。

確認



テープカートリッジ取扱いについてのご注意

■ テープカートリッジを落としたり、分解したりしないでください。故障の原因となります。



■ テープ取出し口から出ているテープを引っ張ったり、押し込んだりしないでください。故障の原因となります。



■ テープカートリッジは直射日光・高温・多湿・ホコリを避け、冷暗所に保管してください。

テープカートリッジ開封後はできるだけ早めにお使いください。



テープカートリッジの回収およびリユース(再利用)について

当社では使用済み「テブラ」テープカートリッジの回収をおこなっています。使用済みの「テブラ」テープカートリッジはお近くの「テブラ」取扱店の「回収BOX」までお持ちください。なお、「エコマーク商品」(ラベルにエコマークが表示されているテープカートリッジ)については、当社にてリユース(再利用)をおこないますので、テープカートリッジを分解せず、お近くの「テブラ」取扱店の「回収BOX」までお持ちください。



テープカートリッジをセットするときの注意事項

1 セット前に必ず、インクリボンのたるみをとる

セットするテープカートリッジのインクリボンにたるみがあるときは、テープカートリッジの穴に鉛筆などを差し込み、矢印方向に軽く巻き、必ずたるみを取ってください。

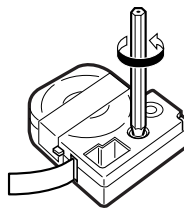

●注意!●

インクリボンにたるみがあると、本機にセットする際、インクリボンが印刷ヘッドに接触し、インクリボンが折れ曲がったり、破けたりするなど、テープカートリッジの故障・損傷の原因となります。必ずインクリボンのたるみを取ってから本機にセットしてください。

2 テープカートリッジを本機にセットする

ラベルの貼ってある面を手前に向けて、しっかりと差し込みます。

正しくセットすると、本機のフックによりテープカートリッジが固定されます。

新品のテープカートリッジやテープの先端が長めに出ているテープカートリッジを本機にセットするときは、曲がったテープの先端をまっすぐにし、テープを「テープ通路」のミソに通します。

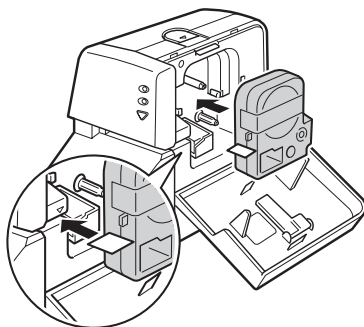

●注意!●

テープカートリッジを本機に正しくセットせずに印刷すると、テープが折れ曲がって出てきたり、インクリボンが飛び出したりするなど、テープカートリッジの故障・損傷の原因となります。必ず本機にテープカートリッジが正しくセットされていることを確認してください。

3 必ず「テープ送り」をする

テープカートリッジを本機にセットした直後は、テープやインクリボンにたるみが発生します。そのたるみを取るため、必ず「テープ送り」をおこなってください。



参照 P.17 「テープ送りをする」

●注意!●

「テープ送り」をせずに印刷すると、テープが折れ曲がって出てきたり、インクリボンが飛び出したりするなど、テープカートリッジの故障・損傷の原因となります。テープカートリッジを本機にセットしたら、必ず、「テープ送り」をおこなってください。

その他のご注意

本機のご使用にあたっては「安全上のご注意」をよくお読みになり、その指示に従ってください。

- ACアダプタとUSBケーブルは、使い終わったら本機から抜き、コンセントやパソコンからもはずしておきましょう。コードを引っかけるなどの思わぬ事故を防げます。
- 直射日光の当たる場所、暖房器具や熱器具の近くなど温度が異常に高い場所や低い場所、湿気やホコリの多い場所でのご使用、保管はおやめください。
- 人体、生き物、公共の場所や他人の持ち物などにはラベルを貼らないでください。
- ACアダプタ差込み口、USBケーブル差込み口、テープ取出し口などに物をつめたり、ふさいだりしないでください。
- トリマーにはPテープマーク以外のラベルを差し込まないでください。
- 印刷ヘッドには、絶対に手を触れないでください。
- テープカートリッジは、必ずPテープマークのついた専用のテープカートリッジをご使用ください。点字テープカートリッジ(DL規格)は、お使いになれません。
- 使い終わったテープカートリッジのご使用や、テープカートリッジをセットせずに印刷することはおやめください。印刷ヘッドが過熱し故障の原因となります。
- テープ送りは、必ず本体の▽(テープ送り)ボタンまたは専用エディタの (テープ送り)や (テープ送りカット)でおこなってください。無理に手で引っ張ったりすることは、絶対におやめください。テープ取出し口から出ているテープを引っ張ると、正常に印刷がおこなえず、そのテープカートリッジが使用不能になることがあります。
- テープカートリッジはていねいに扱い、衝撃を与えないでください。
- ハーフカットをするときやテープ排出時に動作音がしますが、異常ではありません。
- 幅の狭いテープや短いラベルを排出するときに、カットされたラベルが飛び出す場合があります。
- テープをハサミで切るときに指をはさまないように注意してください。
- オートトリマーにはPテープマーク以外のラベルを差し込まないでください。
- ハーフカットのスリットが入っているラベルは、スリット部分を折り曲げてオートトリマーに差し込んでください。
- ご使用後は必ずACアダプタを抜き、電源を切ってください。
- 長期間使わないときは、ACアダプタ、USBケーブル、テープカートリッジを本機から取りはずしてください。本機、ACアダプタ、テープカートリッジは、直射日光、高温多湿、磁気や振動、ホコリなどを避けて冷暗所に保管してください。
- 本書に記載されていない操作はおこなわないでください。事故や故障の原因となることがあります。
- 取扱説明書に記載された内容・仕様・デザインなどは予告なく変更されることがあります。

●本書の使いかた

本書は次の表記で記述します。

【 表記 】	【 説明 】
① ②	操作手順を示しています。
<Shift>	パソコンのキーボードのキーを示しています。
●MEMO●	知っておくと便利な補足情報を説明しています。
●注意!●	その機能の制限や条件など注意していただきたいことを説明しています。
参照 	関連する事項の参照ページを案内します。必要に応じて参照先をお読みください。

- 本取扱説明書は「テブラ」PRO SR3900P本体の取扱説明書です。
付属するPCラベルシステムSPC9(専用エディタ)とプリンタドライバについては、「PCラベルソフト取扱説明書」を参照してください。

ラベル見本について

- 本書で使用しているラベル見本は、本機で印刷したのですが、表示エリアの都合上、縮小や余白の調整をしているため、テープ幅、文字サイズ、余白などは実際と異なります。

●「テプラ」PRO SR3900Pの特長

■ ハーフカット機能付きオートカッター！

印刷が終わると自動的にラベルをカットするオートカッター装備。

「ハーフカットする」にすれば、ラベル面だけを自動的にカットします。

※一部対応できないテープがあります

■ PROテープ4～36mmに対応！

極細4mm幅テープから、公共表示などに大きな威力を発揮する36mm幅テープまで、各テープ幅に対応しています。

製品名	PGM7-800
管理番号	IB00027
購入年月日	20xx年11月25日
管理番号	XXXXXXXXXX
購入年月日	20xx年11月28日
管理番号	XXXXXXXXXX
購入年月日	20xx年12月1日

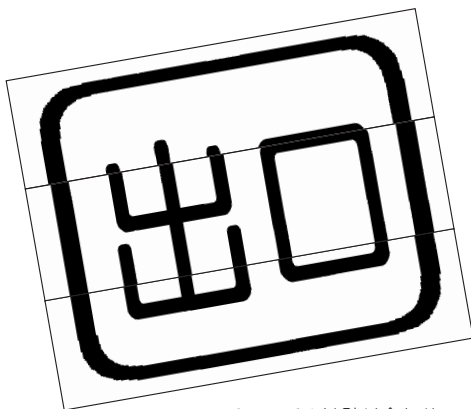

このラベルは貼り合わせ加工をしています。

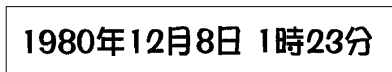
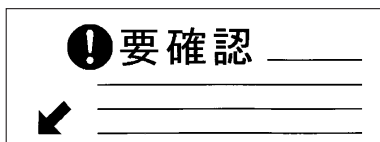

※書体やサイズなど、ご使用の状態により本取扱説明書のラベル見本とは印刷結果が異なることがあります。

●目次

はじめに

- 安全上のご注意…必ずお守りください！ 1
- 其他のご注意 5
- 本書の使いかた 6
- 「テブラ」PRO SR3900P の特長 7
- 目次 8
- 同梱品の確認 9
- 別売品のご案内 10
- 各部の名前とはたらき 11

使いかた編

- パソコンと「テブラ」PRO 本体を
接続する 14
- テープカートリッジをセットする 16
- デモ印刷をする 18
- ラベルを貼る 19
- カドを丸く仕上げる 20
- 使い終わったら<電源を切る> 22

付録

- テープカートリッジを使いわける 24
- 故障かな？ と思ったら 25
- お手入れについて 28
- おもな仕様 30
- 索引 31
- アフターサービスについて 36

●同梱品の確認

同梱品はすべて揃っていますか？ 梱包を開けたら、まず確認してください。

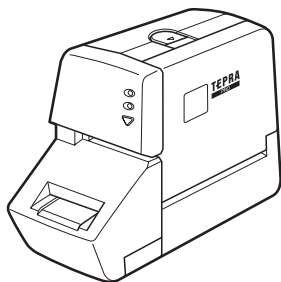

「テプラ」PRO SR3900P本体

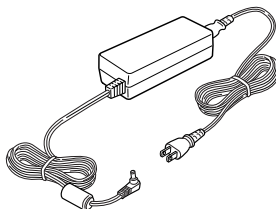

ACアダプタ (AS1527J)

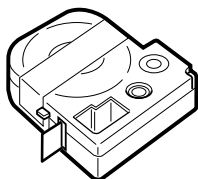

試用PROテープカートリッジ
(18mm幅1本)

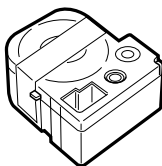

ヘッド・クリーニングテープ (SR36C)

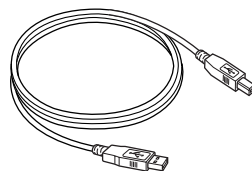

USBケーブル

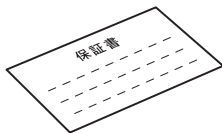

保証書



SR3900P取扱説明書(本書)



PCラベルソフト取扱説明書



CD-ROM

●別売品のご案内

本機には、以下の製品がオプションとして用意されています。本機と合わせてご利用ください。

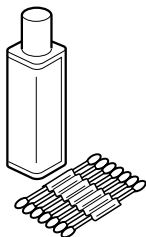

ヘッド・クリーニングキット(RC15)

印刷ヘッド専用クリーニング液です。

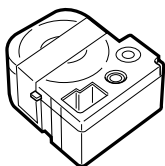

ヘッド・クリーニングテープ(SR36C)

印刷ヘッドをクリーニングするテープカートリッジです。約120回のクリーニングが可能です。

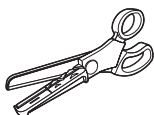

トリマー(RT36W)

ラベルのカドを丸くカットし、ラベルをはがれにくく、見た目にも美しく仕上げるハサミ型トリマーです。4～36mmラベルの「カド丸」加工が可能です。ラベルの前後余白調整にも便利です。



ラベルラミネーター(RL18)

ラベルをラミネートして表面を強力的に保護。水、油、こすれなどからラベルを守ります。

●MEMO●

詳細については、当社ホームページ(アドレス<http://www.kingjim.co.jp/>)をご覧くださいか、またはお買上げの販売店、「テブラ」取扱店、当社お客様相談室にお問い合わせください。

参照 P.36 「アフターサービスについて」

●各部の名前とはたらき

本機各部の名前(表)

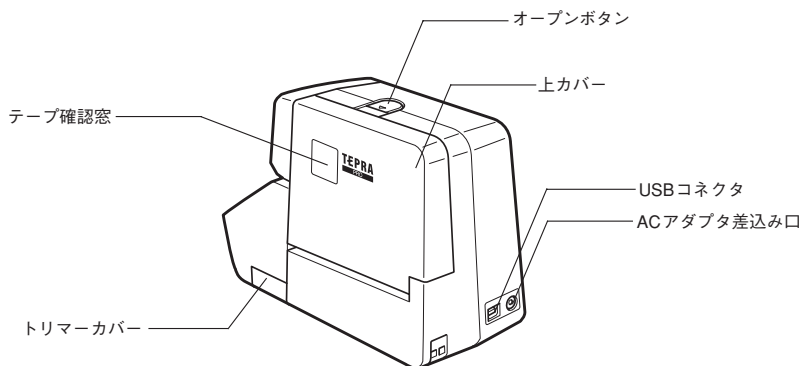

本機各部の名前(表・中)

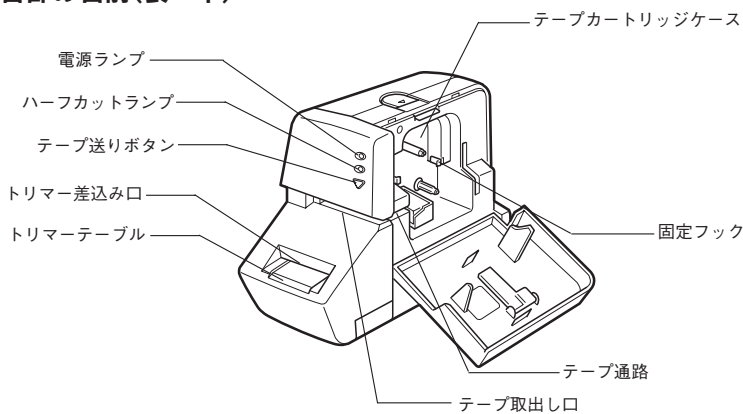

●MEMO●

本機には電源スイッチがありません。電源はACアダプタとUSBケーブルを接続することにより自動的にONになります。電源がONになると、本体前面の電源ランプが点灯します。

参照 P.14 「パソコンと「テブラ」PRO本体を接続する」

使いかた編

テープカートリッジのセット方法についても説明しています。



●パソコンと「テプラ」PRO本体を接続する

本機には電源スイッチがありません。電源はACアダプタとUSBケーブルを接続することにより自動的にONになります。電源がONになると、本体前面の電源ランプが点灯します。

1. ACアダプタを接続する

同梱のACアダプタ(AS1527J)で、家庭用コンセント(AC100V)から電源を取ります。

- 1 ACアダプタのプラグを本機後側のACアダプタ差込み口にしっかりと差し込む
- 2 ACアダプタの電源プラグを家庭用コンセントに差し込む

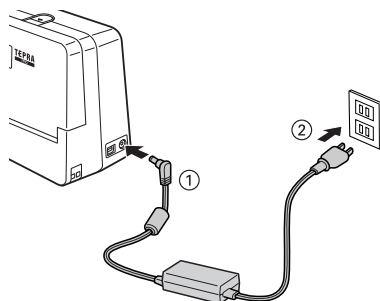

●注意!●

- 必ずプリンタドライバがパソコンにインストールされていることを確認してから接続してください。プリンタドライバについては、「PCラベルソフト取扱説明書」を参照してください。
- 本機の印刷中や、テープ送り時にACアダプタ・USBケーブルをはずさないでください。印刷やテープ送りができなくなり、故障の原因となります。
- ACアダプタは、必ず専用のACアダプタ(AS1527J)をお使いください。
- 使い終わったらすぐにACアダプタとUSBケーブルを本機から抜き、コンセントやパソコンからもはずしておきましょう。コードを引っかけるなどの思わぬ事故も防げます。
- ACアダプタのコードは強く引っ張ったり、繰り返し折り曲げたりすると、断線することがあります。
- プラグのショートなどにより、安全機能が働きACアダプタの回路が遮断されることがあります。
- ACアダプタは保証対象外です。

2. パソコンと接続する

●注意!

必ずプリンタドライバがパソコンにインストールされていることを確認してから接続してください。プリンタドライバについては、「PCラベルソフト取扱説明書」を参照してください。

1 「テブラ」PRO本体にUSBケーブルを接続する

ケーブルの一端を「テブラ」PRO本体のコネクタに差し込みます。

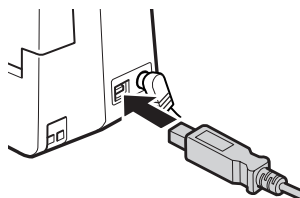

2 USBケーブルのもう一方をパソコンのUSBコネクタに接続する

ACアダプタとUSBケーブルの両方が接続されると、「テブラ」PRO本体の電源が入り、電源ランプ（青色）が点灯します。

「テブラ」PRO本体の電源ランプは、状態により、以下のように表示します。

動作可能な状態..... ランプ点灯

動作中の状態..... ランプ点滅(点灯と消灯の間隔がほぼ同じ点滅)

エラー状態..... ランプ点滅(点灯より消灯間隔が長い点滅)

●MEMO●

コネクタの形状と向きを確認してから接続してください。

AタイプUSBコネクタ

パソコンのコネクタに使われているのはこのAタイプのUSBコネクタです。

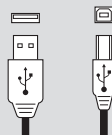

BタイプUSBコネクタ

「テブラ」PRO本体のUSBコネクタに使われているのはこのBタイプのUSBコネクタです。

●注意!

- パソコンがOFFになっている場合は、「テブラ」PRO本体の電源も入りません。
- プリンタドライバをインストールしていない状態でパソコンと接続すると、「新しいハードウェアの追加」画面が表示されます。必ず [キャンセル] をクリックし、ケーブルを抜いてください。同梱のCD-ROMでプリンタドライバをインストールしてから接続してください。
- プリンタドライバについては、「PCラベルソフト取扱説明書」を参照してください。
- USBハブは使用しないでください。
- 1台のパソコンに複数のSR3900P本体を接続する場合、接続する台数分のプリンタドライバが必要になります。2台目以降のプリンタドライバは、別のSR3900P本体を接続するとインストールが開始されます。画面の指示に従って操作してください。このとき新たにインストールされたプリンタドライバの名前には「コピー」が付きます。

●テープカートリッジをセットする

「テプラ」PRO本体にセットする

- 1** セット前に必ず、インクリボンのたるみを取る
セットするテープカートリッジのインクリボンにたるみがあるときは、テープカートリッジの穴に鉛筆などを差し込み、矢印方向に軽く巻き、必ずたるみをとってください。

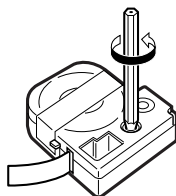

- 2** 上カバーを開ける
上カバーのオープンボタンを押し込むと、上カバーが開きます。

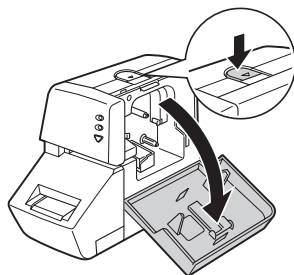

●注意!●

上カバーを持って、本機を持ち上げないでください。

- 3** テープカートリッジをセットする
セットするテープカートリッジを、ラベルの貼ってある面を手前に向けて、まっすぐに奥までしっかりと差し込みます。正しくセットすると、本機のフックによりテープカートリッジが固定されます。テープの先端が長めに出ているときや新品のテープカートリッジをセットするときは、曲がったテープの先端をまっすぐにし、テープを「テープ通路」のミソに通します。

テープの先端を
まっすぐに伸ばす

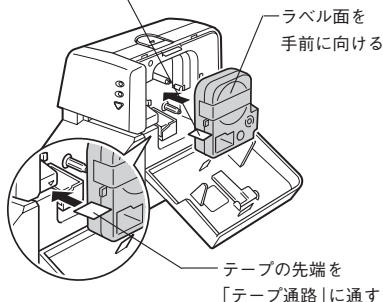

- 4** 上カバーを閉じる
上カバーを指で押し込んでしっかり閉じます。

●注意!●

- テープカートリッジをしっかり押し込まずに上カバーを閉じると、本機やテープカートリッジが破損するおそれがあります。
- 右図のように、上カバーの上端中央部を押して「パチン」と音がするまでしっかり閉じてください。
- 上カバーの上端中央部以外の場所を押すと、上カバーが閉まりにくいことがあります。

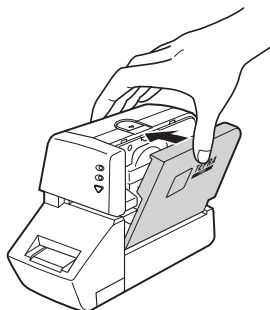

MEMO

テープカートリッジの取り出しかた

美しい印刷を安定しておこなうために、テープカートリッジは本機にしっかりと保持されています。取り出すときは、カートリッジ側面の指かけ部に指をかけ、まっすぐ手前に引き出して取り出します。

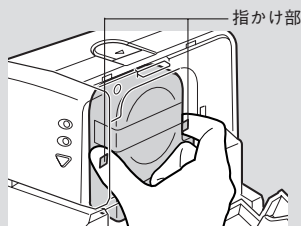

新品のテープカートリッジをセットするときは

- 1 インクリボンのたるみを取ります。
- 2 テープの先端が曲がっていたらまっすぐにします。
- 3 カートリッジをラベルの貼ってある面を手前に向けてまっすぐに差し込み、引き出されているテープは「テープ通路」に通します。

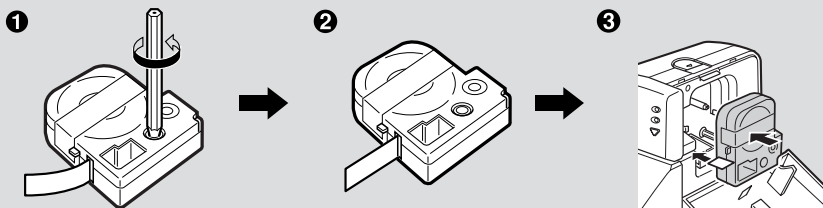

テープカートリッジの回収

当社では使用済み「テブラ」テープカートリッジの回収をおこなっています。使用済みの「テブラ」テープカートリッジはお近くの「テブラ」取扱店の「回収BOX」までお持ちください。

注意!



- テープカートリッジは、直射日光・高温多湿・ホコリを避け、冷暗所に保管してください。
- テープカートリッジ開封後はできるだけ早めにお使いください。
- テープカートリッジはまっすぐ奥までしっかりセットしてください。

テープ送りをする

MEMO

必ず「テープ送り」または「送りカット」を!

テープカートリッジ装着後は、テープ、インクリボンのたるみをとるために、必ず「テープ送り」または「送りカット」をおこなってください。

- 1 本体の▽(テープ送り)ボタンを押すか、または専用エディタの (テープ送り)または (テープ送りカット)をクリックする

「テープ送りカット」の場合は、テープを約20mm空送りしたあとカットします。「テープ送り」の場合は、テープを約20mm空送ります。

専用エディタについては、「PCラベルソフト取扱説明書」を参照してください。

● デモ印刷をする

本機が正しく動くかどうか、デモ印刷をして確認することができます。

- 1 本体の▽(テープ送り)ボタンを3秒以上押す
デモ印刷がおこなわれます。

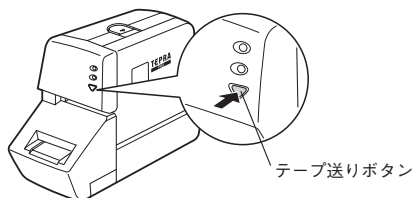

● 注意!

- ご使用中に「故障中かな?」と思ったときは、このデモ印刷をおこなってください。デモ印刷が見本どおりに印刷されないときは、お買い上げの販売店、「テプラ」取扱店または当社お客様相談室までご相談ください。
参照 P.36 「アフターサービスについて」
- デモ印刷では自動的にハーフカットされます。ハーフカット使用禁止のテープカートリッジではデモ印刷を実行しないでください。
参照 P.24 「テープカートリッジを使いわける」

デモ印刷見本(18mm幅)

TEPRA PRO キングジム PCラベルプリンター	特長	<ul style="list-style-type: none">・360dpiで美しい印刷・4～36mm幅対応・ハーフカッター&オートリマー搭載・USB接続・QRコード、EAN-128など搭載
---	-----------	--



● MEMO ●

- デモ印刷をおこなうときは、パソコンが起動した状態で、ACアダプタ、USBケーブルを接続してください。
- デモ印刷は、各テープ幅に対応していますが、印刷内容はテープ幅によって若干異なります。

●ラベルを貼る

できたラベルは裏紙をはがして貼ります。

① 裏紙をはがす

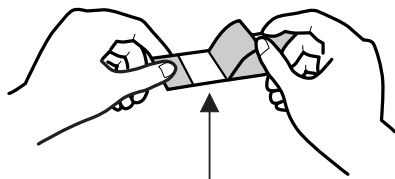

ハーフカットでスリットが入ります

② しっかりとこすって貼り付ける

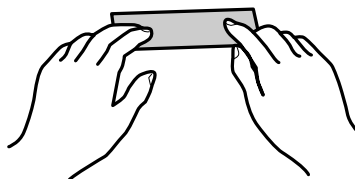

●MEMO●

ハーフカット機能を「する」にしておけば、ラベル部分のみをカットするので、スリットが入り、裏紙をはがしやすくなります。

設定は、プリンタドライバで変更できます。プリンタドライバについては、「PCラベルソフト取扱説明書」を参照してください。

●注意!●

- ラベルの種類によっては、裏紙をはがれにくいものがあります。
- ラベルにシンナーなどの溶剤をかけたり、とがったもので激しくこすると、ラベルが破れたり、はがれたり、文字がかすれたりすることがあります。
- 白インクラベルの文字の部分を金属でこすると文字が黒くなりますが、消しゴムなどで軽くこするともとに戻ります。
- 凹凸のあるところに貼ると、はがれやすくなります。
- ぬれていたり、油やホコリで汚れているところには、貼れなかったりはがれやすくなったりすることがあります。
- ペンなどで書き込まれた上にラベルを貼ると、ペンのインクがラベルに浸透し、表示がそこなわれることがあります。
- 雨、日光が直接あたる場所など、使用環境によってはラベルの劣化を早めるおそれがあります。
- 人体、生き物、公共の場所や他人の持ち物などにむやみにラベルを貼るのはやめましょう。

●「テブラ」で得られるラベルについて

塩化ビニールのように可塑性入り材料など被着体の材質、環境条件、貼り付け時の状況などによっては、ラベルの色が変わる、はがれる、文字が消える、被着体からはがれない、ノリが残る、ラベルの色が下地にうつる、下地がいたむなどの不具合が生じることがあります。使用目的や接着面の材質を充分確認してからご使用ください。なお、これによって生じた損害および逸失利益などにつきましては、当社ではいっさいその責任を負いかねますので、あらかじめご了承ください。

●カドを丸く仕上げる

ラベルをトリマー差込み口に挿入すると、ラベルのカドを丸く仕上げることができます。カド丸仕上げにすると、見栄えがよいばかりでなく、ラベルがカドからはがれにくくなります。

ラベルのカドを片側ずつ仕上げます。

① ラベルの片側をどちらかのガイドに沿わせ、つき当たるまで差し込む

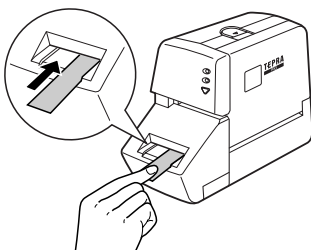

●MEMO●

ハーフカットでスリットが入った側は、スリット部分を折り曲げてトリマー差込み口に挿入してください。

② 数回カット音がしたら、ラベルを抜く

カドが丸くカットされているか確認します。

③ ラベルの反対側をガイドに沿わせ、同様にカットする

●注意!●

- 印刷中はトリマーが作動しません。
- ラベルはつき当たるまでしっかりと差し込んでください。
- カットされる音がしてからラベルを抜いてください。もし、カットされていない場合は、もう一度やりなおしてください。
- トリマー差込み口には、シャープペンシルやクリップなどラベル以外のものを入れないでください。トリマーが故障する原因となります。
- トリマーにラベルを差し込んだままラベルを左右に動かさないでください、途中で引っかかり、うまくカドが丸くカットされないことがあります。
- 4mm、6mm幅ラベルには、トリマーを使用できません。
- ラベルはトリマーガイドに沿わせてまっすぐ差し込んでください。ラベルをガイドに合わせずに差し込むと、ラベルのカドが正しくカットされないことがあります。
- 反射ラベル・アイロンラベル・マグネットテープ・透明つや消しラベル・熱収縮チューブ・伸縮ラベル・夜光ラベル・上質紙ラベル・ふせん紙ラベルはカットできませんので、トリマーに差し込まないでください。
- ご購入時、トリマーカバーに製造工程での切断検査の切りクズが残っていることがあります。
- 上カバーが開いているときは、トリマーが作動しません。

トリマーのお手入れ

トリマーカバーにはテープの切りクズがたまります。ときどきトリマーカバーをはずして掃除してください。

1 ACアダプタを抜いて電源を切る

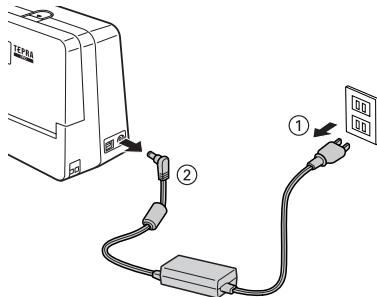

● 注意! ●

必ず電源を切ってからおこなってください。

2 トリマーカバーをはずす

トリマーカバーの下側に指を入れ手前に引きます。

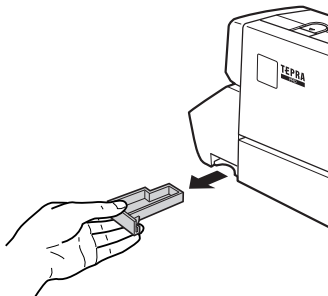

3 切りクズを取りのぞく

トリマーカバー内にたまった切りクズを綿棒などで取りのぞきます。



4 トリマーカバーをはめる

トリマーカバーをもとのように取り付けます。

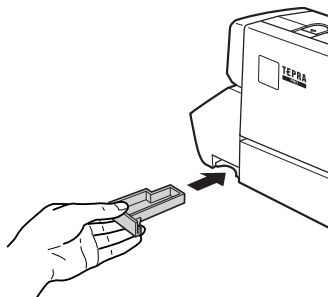

⚠ 警告



トリマーカバーをはずすときは、必ず電源を切ってください。トリマーカバーをはずしたまま動作させると刃で指を切ったりするなど、大変危険です。

また、トリマーを掃除するときには、トリマー内部に絶対、指を入れしないでください。指を切るおそれがあります。

トリマーの刃の取り替え

トリマーは刃物ですので、長期間使い続けると磨耗し、切れにくくなります。トリマーの刃の交換は有償で承ります。お買い上げの販売店、「テプラ」取扱店または当社お客様相談室までご相談ください。

参照 P.36 「アフターサービスについて」

●使い終わったら<電源を切る>

1 USBケーブルをはずす

USBケーブルを「テプラ」PRO本体から抜き、パソコンからもはずします。

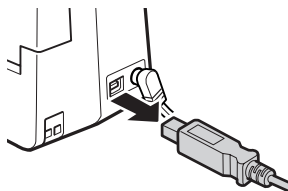

2 ACアダプタ(AS1527J)をはずす<電源を切る>

ACアダプタをコンセントから抜き、本機からプラグを抜いてください。コードは巻いておいてください。

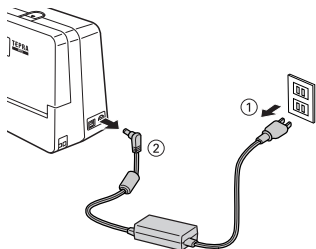

●MEMO●

- 本機には電源スイッチがありません。電源はACアダプタとUSBケーブルを接続することにより自動的にONになります。電源を切る場合は、ACアダプタをはずしてください。
- 長期間使わないとき
長期間使わないときは、ACアダプタ、USBケーブル、テープカートリッジを本機から取りはずしてください。本機、ACアダプタ、USBケーブル、テープカートリッジは、直射日光、高温多湿、磁気や振動、ホコリなどを避けて冷暗所に保管してください。

付録



●テープカートリッジを使いわける

- 詳しい使用方法は、各テープカートリッジに同梱されている取扱説明書及びテープカートリッジのパッケージをご覧ください。
- 反射ラベル、上質紙ラベル、ふせん紙ラベル、透明つや消しラベル、夜光ラベル、マグネットテープ、アイロンラベル、アイロン転写テープ、転写テープ、熱収縮チューブ、伸縮ラベル、ロングテープ、ケーブル表示ラベル、グレー文字ラベルをご使用の際は下記のとおり対応してください。

	テープ種類	設定方法
オートカッター使用禁止	反射ラベル・アイロンラベル・マグネットテープ・透明つや消しラベル・夜光ラベル	カッターの刃の磨耗を防ぐため、プリンタドライバのオプションタブで「テープカット」を「テープカットしない」に設定して印刷し、テープカートリッジを本機から取り出して市販のハサミでまっすぐにカットしてください。そのとき、テープ出口から3mm程度残してください。
ハーフカッター使用禁止	反射ラベル・アイロンラベル・アイロン転写テープ・マグネットテープ・透明つや消しラベル・熱収縮チューブ・伸縮ラベル・夜光ラベル・ロングテープ・上質紙ラベル・ふせん紙ラベル・転写テープ・ケーブル表示ラベル	ハーフカットを「しない」にする。
オートトリマー使用禁止	反射ラベル・アイロンラベル・マグネットテープ・透明つや消しラベル・熱収縮チューブ・伸縮ラベル・夜光ラベル・上質紙ラベル・ふせん紙ラベル	トリマーにラベルを差し込まない。
印刷濃度調節が必要	反射ラベル・透明つや消しラベル（上質紙ラベル・ふせん紙ラベル・アイロン転写テープ・グレー文字ラベルで印字がカスした場合）	プリンタドライバのグラフィックスタブで「濃度」を「+3」に設定して印刷してください。 プリンタドライバについては、「PCラベルソフト取扱説明書」を参照してください。

●注意!

テープを本機にセットしたら、必ず一度「テープ送り」をしてテープやインクリボンのたるみをとってください。参照 [P.17](#) 「テープ送りをする」

●MEMO

- 以下の商品は生産を中止しています。
 夜光ラベル：2002年6月中止 反射ラベル：2003年3月中止
 転写テープ：2003年5月中止 ふせん紙ラベル：2004年4月中止
 伸縮ラベル：2004年12月中止
- アイロンラベル・アイロン転写テープをご使用の際は、アイロンをご用意ください。
- 熱収縮チューブをご使用の際は、工業用ドライヤーをご用意ください。

●故障かな？ と思ったら

動作しない、印刷できないなど、問題が発生した場合は、次の項目を確認してください。
パソコンの画面にメッセージが表示されたときや専用エディタの機能については、「PCラベルソフト取扱説明書」を参照してください。

ランプは点灯していますか？

まず、ランプで「テブラ」PRO本体の状態を確認します。

ランプ	ランプの状態		「テブラ」PRO本体の状態
電源ランプ	点灯		動作可能な状態です。
	消灯		電源がOFFになっています。 電源はACアダプタとUSBケーブルを接続することにより自動的にONになります。ACアダプタとUSBケーブルの接続を確認してください。
	点滅 (点灯と消灯の間隔がほぼ同じ点滅)	長い点滅	印刷準備、印刷中およびテープ送り中です。
		短い点滅	テープカット中です。
点滅 (短く点灯し長く消灯する点滅)		本体にエラーが発生しています。パソコン画面にメッセージが表示されたときはメッセージの内容を確認してください。 メッセージが表示されないときは、本体の上カバーやテープカートリッジのセット状態などを確認してください。それでも解消されない場合は、一度ACアダプタを抜いてください。 再度ACアダプタを接続してもエラーを繰り返す場合は、お買い上げの販売店、「テブラ」取扱店または当社お客様相談室までお問い合わせください。 参照 P.36 「アフターサービスについて」	
ハーフカットランプ	点灯		プリンタドライバで「ハーフカットする」と設定した状態で印刷を実行しています。
	消灯		ハーフカットが作動していません(通常の状態)。
	点滅 (点灯と消灯の間隔がほぼ同じ点滅)		ハーフカット中です。
	点滅 (短く点灯し長く消灯する点滅)		本体にエラーが発生しています。パソコン画面にメッセージが表示されたときはメッセージの内容を確認してください。 メッセージが表示されないときは、本体の上カバーやテープカートリッジのセット状態などを確認してください。それでも解消されない場合は、一度ACアダプタを抜いてください。 再度ACアダプタを接続してもエラーを繰り返す場合は、お買い上げの販売店、「テブラ」取扱店または当社お客様相談室までお問い合わせください。 参照 P.36 「アフターサービスについて」

ランプが正常に点灯している場合は、次ページからの項目を確認してください。

印刷を実行しても「テプラ」PRO本体が動作しない

パソコンの画面にエラーメッセージが表示されていませんか？

エラーが発生すると印刷できません。エラーメッセージの内容を確認してください。

専用エディタ、プリンタドライバについては、「PCラベルソフト取扱説明書」を参照してください。

プリンタドライバがインストールされていますか？

プリンタドライバがインストールされていないと印刷できません。

プリンタドライバをインストールしてください。また、インストール後に、パソコンを再起動しなかった場合、プリンタドライバが正常にインストールされていない可能性があります。プリンタドライバをインストールしなおしてください。

「テプラ」PRO本体が正しくパソコンに接続されていますか？

パソコンと適切なケーブルで接続されているか確認してください。

参照 ④P.14 「パソコンと「テプラ」PRO本体を接続する」

「テプラ」PRO本体にACアダプタが接続されていますか？

「テプラ」PRO本体にACアダプタが接続されているか確認してください。

参照 ④P.14 「パソコンと「テプラ」PRO本体を接続する」

電源スイッチがなくON/OFFできない

本体前面のランプは点灯していますか？

本機には電源スイッチがありません。電源はACアダプタとUSBケーブルを接続することにより自動的にONになります。電源がONになると、本体前面の印刷／カットランプが点灯します。電源を切る場合は、ACアダプタをはずしてください。

文字がきちんと印刷されない

テープカートリッジは正しくセットされていますか？

テープカートリッジを正しくセットしていないと、きちんと印刷できません。

テープカートリッジを取り出し、もう一度手順にしたがってセットしてください。

参照 ④P.16「テープカートリッジをセットする」

印刷ヘッドが汚れていませんか？

印刷ヘッドにゴミ、ホコリなどが付着すると文字の一部がカスレることがあります。同梱のヘッド・クリーニングテープ(SR36C)または、別売のヘッド・クリーニングキット(RC15)をご使用になるか、綿棒に市販の薬用アルコール(エチルアルコール)を含ませて、印刷ヘッドを掃除してください。

参照 ④P.28「お手入れについて」

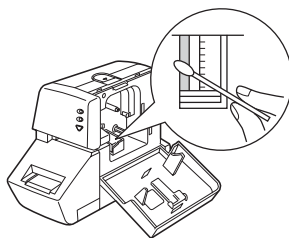

ラベル印刷後、自動カットされない

テープカットを「テープカットしない」に指定していませんか？

プリンタドライバのオプションタブで「テープカット」を「テープカットしない」に設定すると、印刷後の自動カットはおこないません。

カッターの刃が磨耗していませんか？

カッターは刃物ですので、長期間使い続けると磨耗し切れにくくなります。カッターの刃の交換は有償で承ります。お買い上げの販売店、「テプラ」取扱店または当社お客様相談室までご相談ください。

参照 ④P.36「アフターサービスについて」

ラベルを貼ることができない

裏紙をはがしていますか？

裏紙をはがして貼ってください。

貼る場所が汚れていたり、凹凸があったりしませんか？

表面がザラザラしている場所や、ホコリ・油のついている場所には貼りつけられません。また、特殊な加工がしてある面や特殊な材質の面には貼り付けられない場合があります。

参照 [P.19](#) 「ラベルを貼る」

文字が欠けたり、かすれる

テープカートリッジは正しく装着されていますか？

テープがたるんでいると、文字が欠けたり、カスレたりすることがあります。

テープ送りをして、たるみをとってください。

印刷位置がおかしい

アプリケーションで正しく設定していますか？

市販のアプリケーションを使用している場合、アプリケーションによっては、余白の設定や印刷位置の調整が必要なものがあります。「印刷レビュー」機能などで印刷状態を確認してください。

MEMO

上記以外のときや、上記項目を確認しても改善しないときは、お買い上げ販売店、「テブラ」取扱店または当社お客様相談室までご相談ください。

参照 [P.36](#) 「アフターサービスについて」

トリマーでうまくカットできない

印刷中ではありませんか？

印刷中はトリマーが作動しません。

上カバーが開いていませんか？

上カバーが開いているとトリマーが作動しません。

ラベルをトリマー差込み口にきちんと差し込んでいますか？

ラベルをガイドに合わせず差し込むときれいにカットできません。ガイドに沿ってラベルを差し込んでください。

参照 [P.20](#) 「カドを丸く仕上げる」

切りクズがつまっていますか？

トリマーカバーをはずし、テープの切りクズを取り除いてください。

参照 [P.21](#) 「トリマーのお手入れ」

4mm、6mm幅テープをカットしようとしていませんか？

4mm、6mm幅テープはトリマーでカットすることはできません。

トリマーの刃が磨耗していませんか？

トリマーの刃は、長期間使い続けると磨耗し切れにくくなります。トリマーの刃の交換は有償で承ります。お買い上げの販売店、「テブラ」取扱店または当社お客様相談室までご相談ください。

参照 [P.36](#) 「アフターサービスについて」

ハーフカットがうまくできない

ハーフカットは「する」になっていますか？

プリンタドライバのオプションタブで「ハーフカット」を「する」に設定していないと、印刷後のハーフカットはおこなえません。

自動カット「しない」になっていませんか？

自動カット「しない」になっている場合はハーフカットも動作しません。

ハーフカットの刃が磨耗してませんか？

カッターは刃物ですので、長期間使い続けると磨耗し切れにくくなります。カッター刃の交換は有償で承ります。お買い上げの販売店、「テブラ」取扱店または当社お客様相談室までご相談ください。

参照 [P.36](#) 「アフターサービスについて」

●お手入れについて

■ 本機外側の汚れ・ホコリは

乾いたやわらかな布で拭き取ってください。とくに、汚れがひどい場合は、固く絞ったぬれ布巾で拭き取ってください。ベンジン・シンナー・アルコールなどの溶剤・薬剤や化学ぞうきんの使用は絶対におやめください。

■ 印刷が欠けたりかすれたりする場合

印刷ヘッドにゴミがついていることがあります。同梱のヘッド・クリーニングテープ(SR36C)または別売のヘッド・クリーニングキット(RC15)をご使用になるか、綿棒に市販の薬用アルコール(エチルアルコール)を含ませて、印刷ヘッドを掃除してください。

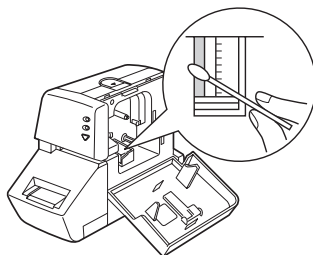



ヘッド・クリーニングテープを使う

ヘッドクリーニングをおこなう

- 1 ヘッド・クリーニングテープを本機にセットする
- 2 本体の▽(テープ送り)ボタンを押す、または専用エディタの (テープ送り)をクリックし、「テープ送り」を1~2回おこなう
専用エディタについては、「PCラベルソフト取扱説明書」を参照してください。

● 注意!

- 使用後は元の箱に入れて清潔な場所に保管してください。ホコリ・砂などの多い場所に放置すると、クリーニング性が低下するばかりか、印刷ヘッドを傷める原因になります。
- ヘッド・クリーニングテープで印刷をおこなわないでください。印刷をおこなうとヘッドを傷める原因となります。
- テープがすべて巻き取られたら、そのカートリッジは終了ですので、ご使用にならないでください。テープ終了後に使用すると印刷ヘッドを傷めるおそれがあります。

● MEMO ●

- 本機には付属のヘッド・クリーニングテープSR36Cをお使いください。
- テープは巻き取り式になっていますので、「テープカット」は不要です。
- テープがたるんでいる場合、図のように巻き取りコアを矢印方向に回してたるみをとってください。

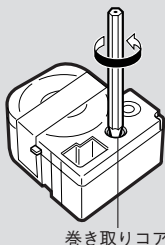

- ヘッドクリーニングをおこなっても印刷がかけたりカスレたりする場合、本機の故障が考えられます。お買い上げの販売店、「テブラ」取扱店または当社お客様相談室にご相談ください。
- ヘッド・クリーニングテープは薄い材料で作られていますので、新品でも少なめに見えますが、約120回のクリーニングが可能です。

●おもな仕様

■表示

LED 2個

■印刷

印刷方式 熱転写PRO印刷方式
ヘッド構成 薄膜サーマルヘッド(384dot、360dpi)
温度補正 温度センサー内蔵自動補正
テープ幅検出 Pテープ規格検出孔対応
4素子16種検出(6種)
テープカートリッジ Pテープ規格ワнтаイム・テープカートリッジ
たるみ・逆転防止機構付, 耐摩擦PRO印刷式
4・6・9・12・18・24・24*・36mm幅
テープ装着 ヘッド待選フロント・ローディング方式
(上カバー開放検出回路付)
カッター 本機内蔵自動直線せん断
トリマー センサーつき自動カド丸仕上げ(半径3mm)
ハーフカッター 本機内蔵自動直線押し切り

■電源、その他

主電源 AC100V(同梱ACアダプタAS1527J 使用のこと)
電源スイッチ USBのVBus信号のオンによる
インターフェイス USB
寸法・重量 約85W × 182D × 146H (mm)
約900g(テープカートリッジを除く)
同梱品 試用PROテープカートリッジ
ACアダプタ(AS1527J)
USBケーブル
ヘッド・クリーニングテープ(SR36C)
取扱説明書 ×2
保証書
CD-ROM(SPC9C)
オプション PRO テープカートリッジ
ヘッド・クリーニングキット(RC15)
ヘッド・クリーニングテープ(SR36C)
トリマー(RT36W)
ラベルラミネーター(RL18)

■使用条件

温度環境 動作時 5℃～35℃
保存時 -10℃～55℃
湿度環境 動作時 30%～80%(非結露)
保存時 5%～80%(非結露)

索引

英数字

ACアダプタ	9、14、22
ACアダプタ差込み口	11
CD-ROM	9、15
PCラベルソフト	9、17
PROテープカートリッジ	9
RC15ヘッド・クリーニングキット	10、28
RL18(ラベルラミネーター)	10、30
RT36W(トリマー)	10、30
SR36Cヘッド・クリーニングテープ	10、28、29
USB	15
USBケーブル	9、15、22
USBコネクタ	11、15

あ

アイロンラベル	24
アフターサービス	36
安全上のご注意	1
上カバー	11、16
得られるラベル	3、19
オープンボタン	11、16
お手入れ	28
お手入れ(トリマー)	21

か

各部の名前	11
カド丸仕上げ	20
クリーニングキット	10、28
クリーニングテープ	10、28、29
故障かな?と思ったら	25
固定フック	11

さ

仕様	30
上質紙ラベル	24
使用条件	30
伸縮ラベル	24
接続	14

た

テープ	16、24
テープ送り	4、17
テープ送りボタン	11、17
テープカートリッジ	3
～使い分ける	24
～の回収	3、17
～の取り扱い	3
～の取り出し	17
～リユース	3
～をセットする	4、16
テープ確認窓	11
テープカット	24、26
テープ通路	11
テープ取出し口	11
デモ印刷	18
電源ON	15
電源ランプ	11、15、25
電源を切る	22
転写テープ	24
透明つや消しラベル	24
特長	7
トリマー	20
トリマー(RT36W)	10、30
トリマーカバー	11
トリマー差込み口	11
トリマーテーブル	11

な

熱収縮チューブ	24
---------	----

は

ハーフカット	19
ハーフカットランプ	11、25
パソコン	
～接続	15
反射ラベル	24
表記	6
ふせん紙ラベル	24
ヘッド・クリーニングキット	10、28
ヘッド・クリーニングテープ	10、28、29
別売品	10
保証書	9
本書の使いかた	6

ま

マグネットテープ 24

や

夜光ラベル 24

ら

ラベルラミネーター (RL18) 10、30

ラベルを貼る 19

ランプ 25



●アフターサービスについて

■保証書

保証書は販売店・お買い上げ年月日等の記入をお確かめの上、販売店よりお受け取りください。保証書と裏面の保証規定の内容をよくご覧のうえ、大切に保管してください。

■修理に出されるときは

保証期間内は、保証規定に基づいて修理いたします。本体及びご使用中のACアダプタ・テープカートリッジなど一式と保証書をお買い上げの販売店、または「テプラ」取扱店までお持ちください。保証期間後も、修理によって使用可能なときは、ご希望により有償で修理いたします。商品をお買い上げの販売店、または「テプラ」取扱店までお持ちください。

なお、修理のとき一部代替部品を使わせていただくことがあります。あらかじめご了承ください。

■お問い合わせ

アフターサービスについてご不明な点やご相談は、お買い上げの販売店、「テプラ」取扱店または当社お客様相談室にお問い合わせください。

フリーダイヤル(全国共通)

ナットクのパートナー

お客様相談室  0120-79-8107

FAXからの場合 0120-79-8102

携帯電話からの場合 0570-06-4759

※通話料お客様負担

受付時間：平日(月曜日～金曜日) 午前9時～午後5時30分

■最新情報については

「テプラ」に関する最新の情報は、当社のホームページをご覧ください。

ホームページアドレス <http://www.kingjim.co.jp/>

■別売品のお求めでお困りのときは

取扱説明書、カートリッジなど別売品のご購入に際し、どこで、どの様にして購入したら良いかお困りのときは、お買い上げの販売店、「テプラ」取扱店、または下記へお問い合わせください。

株式会社キングジム 〒101-0031 東京都千代田区東神田2丁目10番18号

札幌 TEL 011-811-0593

名古屋 TEL 052-935-4038

仙台 TEL 022-236-4110

大阪 TEL 06-6263-1654

さいたま TEL 048-651-0198

広島 TEL 082-291-8458

本社 TEL 03-3864-1234

福岡 TEL 092-413-3977

株式会社キングビジネスサポート

TEL 03-3864-5646

FAX 03-3864-5647

「テブラ」PRO SR3900P取扱説明書

2009年 11月 第8版

株式会社キングジム

〒101-0031 東京都千代田区東神田2丁目10番18号

SR3900P

取扱説明書



・お問い合わせ

フリーダイヤル (全国共通) ナットクのパートナー
お客様相談室 ☎ 0120-79-8107

受付時間：平日 (月曜日～金曜日) 午前9時～午後5時30分

ホームページアドレス <http://www.kingjim.co.jp/>

©2003 Printed in China PAT.8-®